



České podlahy ze širokých prken

zdravý způsob bydlení
s puncem osobnosti



Historie prkenných podlah sahá daleko do minulosti

Dlouholetá praxe s restaurováním podlah, úcta k práci a ke zkušenostem našich předků, dala vzniknout nové technologii ve zpracování podlahových prken.



Široká prkna jsou historicky ideální pro rekonstrukce

„České podlahy“ jsou ideálním řešením pro rekonstrukce památkových objektů a jsou doporučovány pracovníky Národního památkového ústavu.



*Ukázka použití
smrkových, borových
a modřínových
širokých prken.*



„České podlahy“ - příroda pro váš domov

Dvouvrstvý sendvič je technologie, která dává jedinečným způsobem vyniknout kráse dřeva v celé šířce kmene, včetně přirozené kresby a energie nashromážděné po staletí jeho růstu. Podporuje přirozené mechanické vlastnosti dřeva a přitom zaručuje jeho objemovou stálost dle normy ČSN.



Obvyklé způsoby pokládky širokých prken

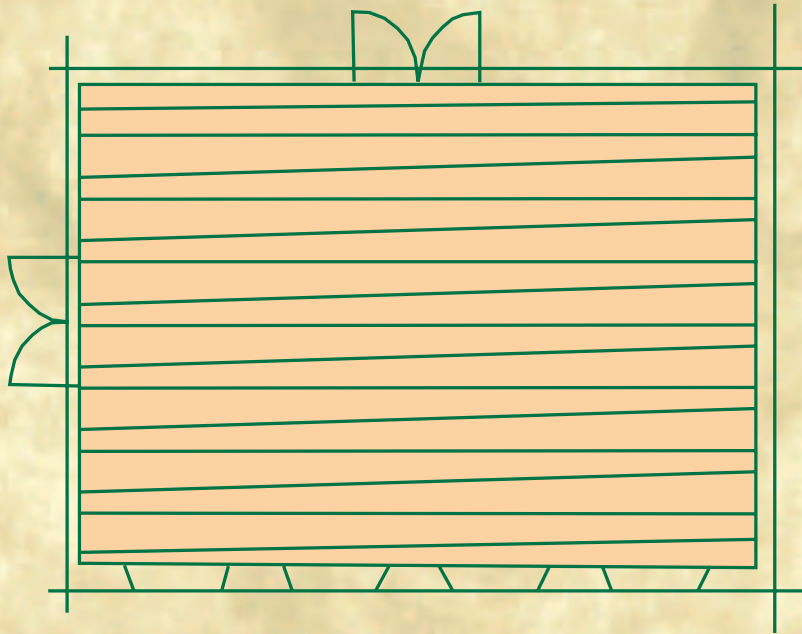

Položení prken jež se řídí podle přirozeného tvaru stromu. Nahoře úzké a dole široké se kladou střídavě do obou směrů.

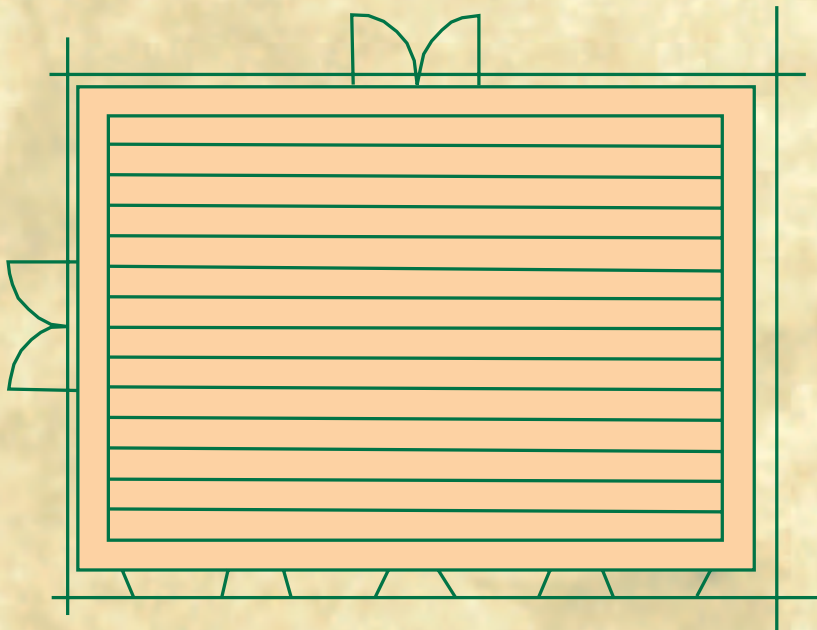
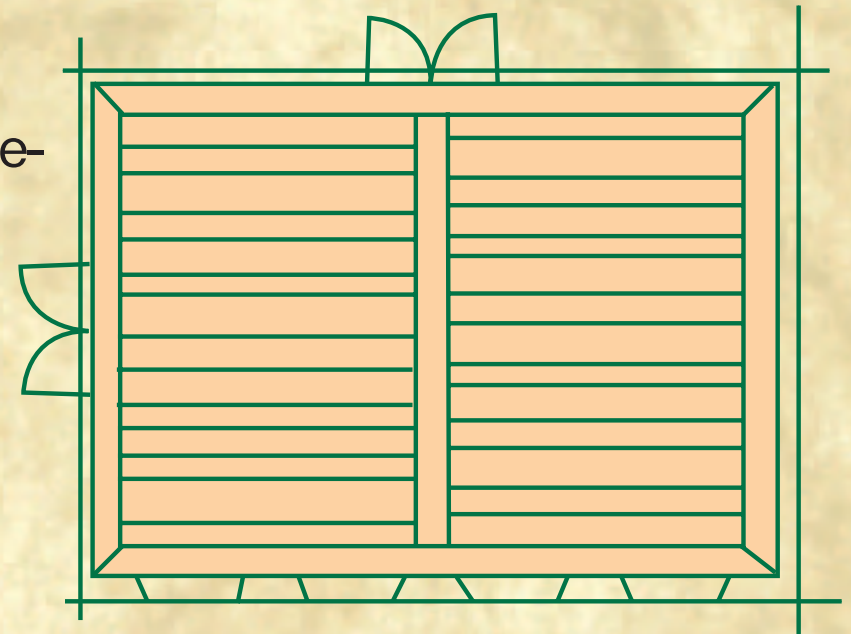

Způsob položení prken stejné šířky má různé možnosti. Lze je nastavovat na délku.

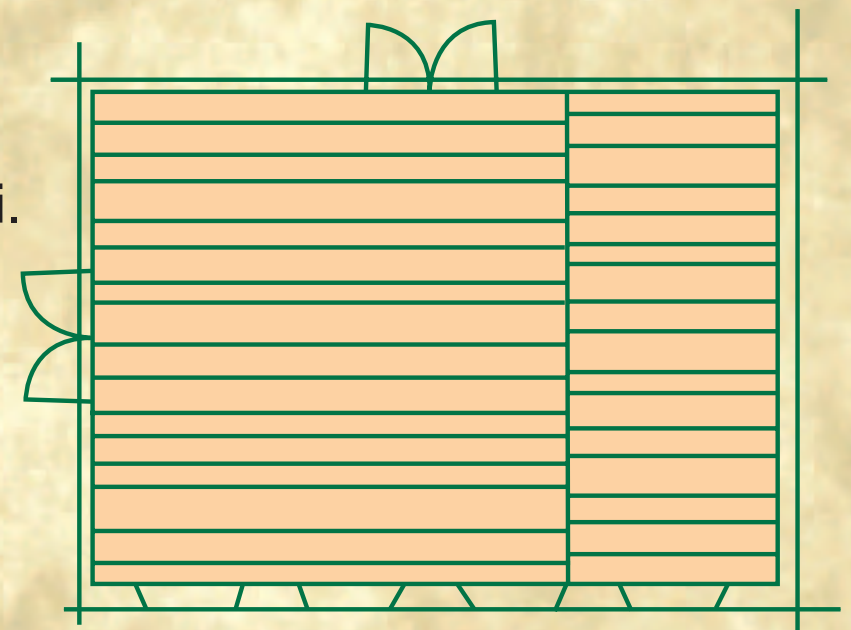

Až 9 metrů délky prken vyhovuje téměř pro všechny prostory



Dlouhá smrková prkna v chodbě jihočeského stavení položená v celé délce.

Klasický způsob délkového nastavení prken s nestejnou šíří.



Takto položené podlahy mají přirozený vzhled podtržený harmonickou kresbou.

Široká prkna dají vyniknout kresbě celého kmene



Borová prkna položená v obývacím pokoji rodinného domku.

Široká prkna svojí strukturou a kresbou příznivě působí na lidskou psychiku.



Srovnání použití širokých a úzkých prken



Široká prkna svou strukturou zklidňují a vyrovnávají prostor.

Dávají vzdušnost i relativně úzkým prostorům a tím jej povyšují.



„České podlahy“ - příroda pro váš domov



České podlahy jsou svojí originální konstrukcí obzvláště vhodné i do intenzivně využívaných prostorů.

Chrání klouby a páteř - pomocí speciální konstrukce a technologie pokládky prken s tlumícím efektem.

Pozitivně působí na psychiku člověka a zvyšují pocit stability a jistoty.

Harmonizují naši energii přirozenou barevností a kresbou dřeva.

Doživotní záruka na nášlapnou vrstvu.

Ekologický výrobek šetrný k naší přírodě.



Spojení jednotlivých prken

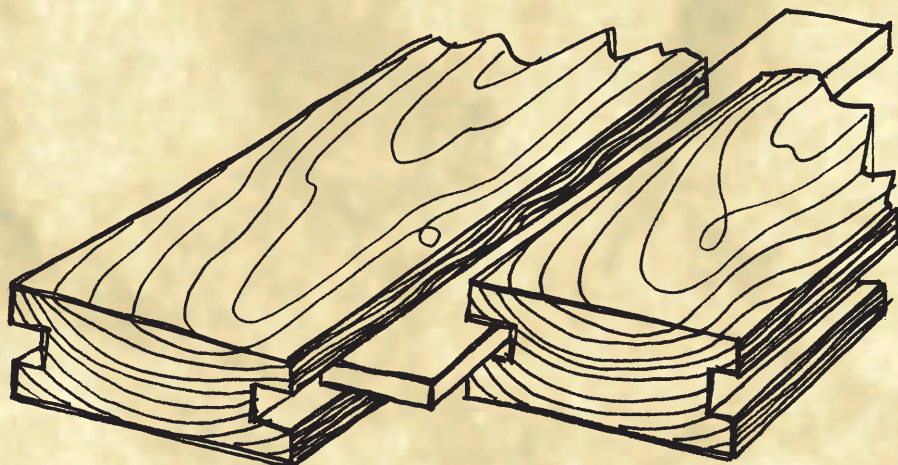

Prkna jsou vzájemně spojena vloženým perem.

Přichycení prken k podkladu



Přišroubováním speciálními šrouby pod zátky nebo lodičky.

Přibitím kovanými nebo stloukanými hřeby.

Technologie zpracování „Českých podlah“

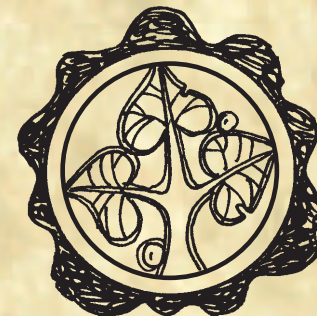

Rozměry

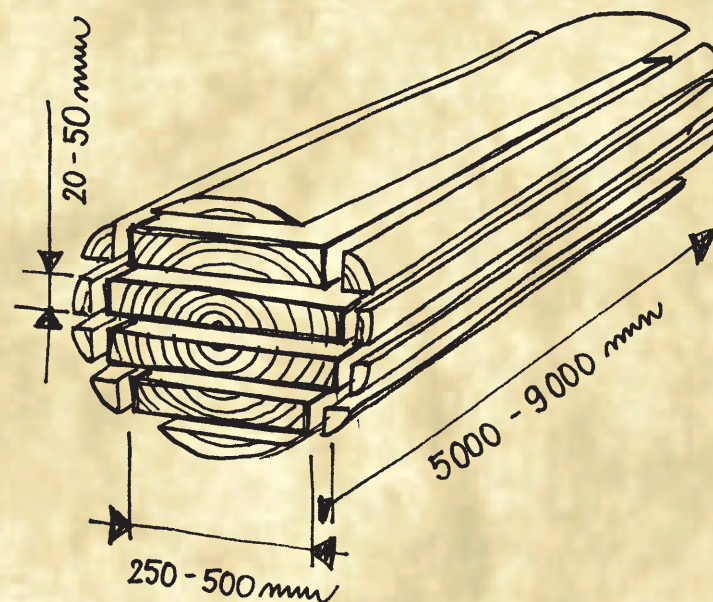

Prkna jsou zpracována na maximální výtěžnost kmene. To je stejným způsobem jako zpracovávali kulatinu naši předci.

Schema různých druhů podkladových roštů

Dilatační lišty

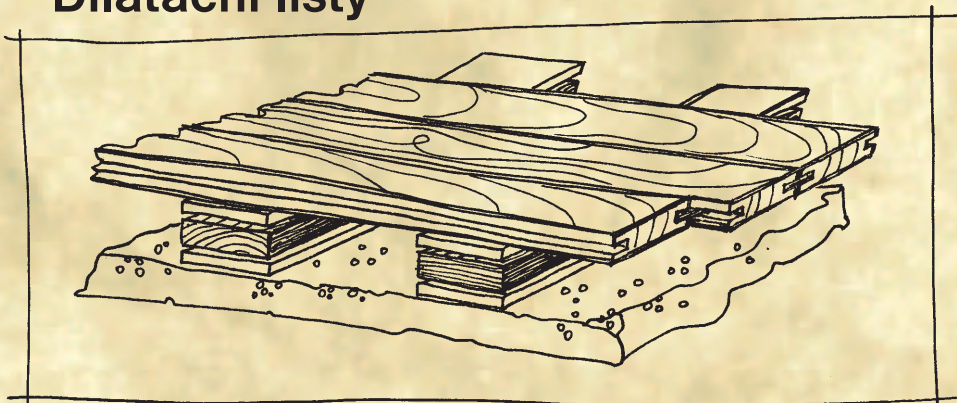

Způsob vhodný i do běžných bytů, např. panelové domy kde je maximální potřebná výška podlahové konstrukce 3 cm.

Dřevěný rošt

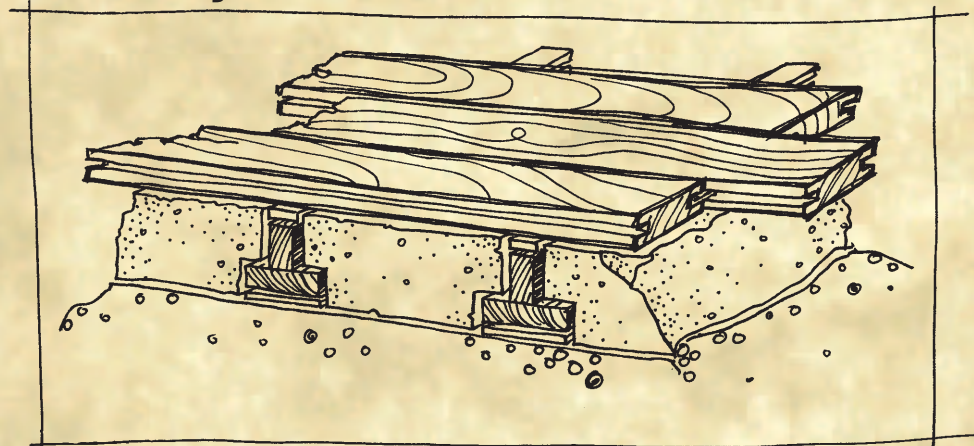

Způsob vhodný do prostorů, které je nutné tepelně či zvukově izolovat.



Klasické trámové polštáře v zásypu

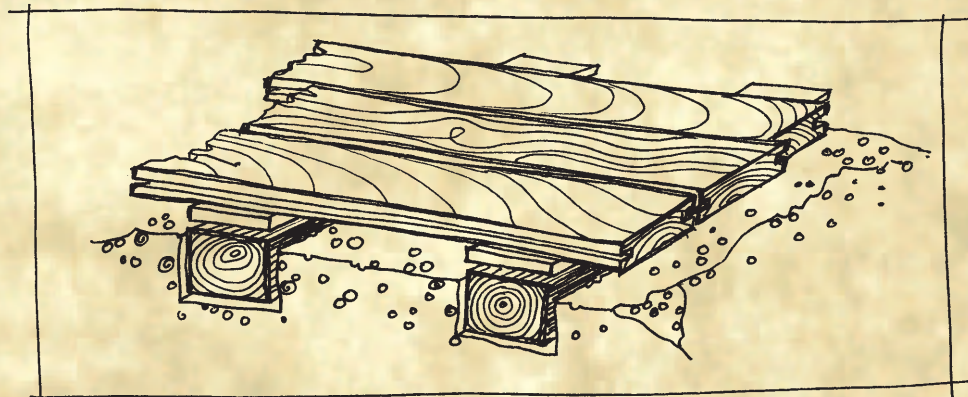

Obvyklý způsob pokládky v minulosti.
Způsob vhodný do historických objektů.

Vzorník materiálů na české podlahy



Borovice klasik

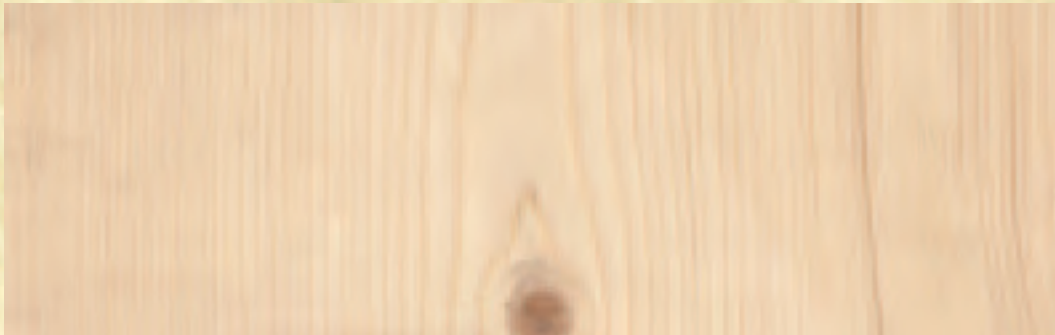

Smrk klasik

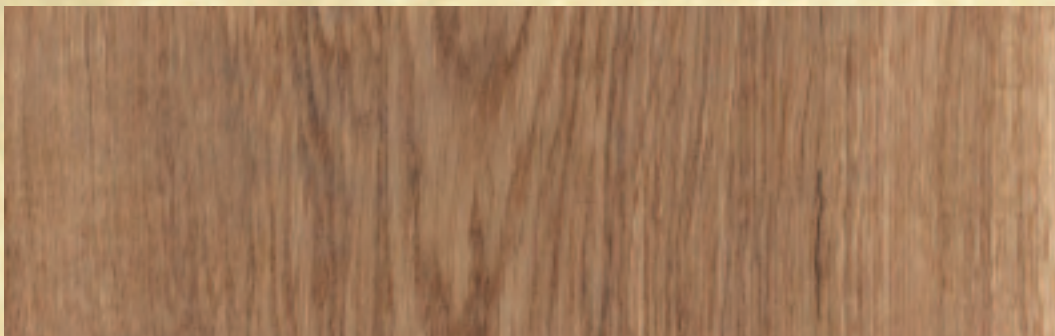

Dub klasik

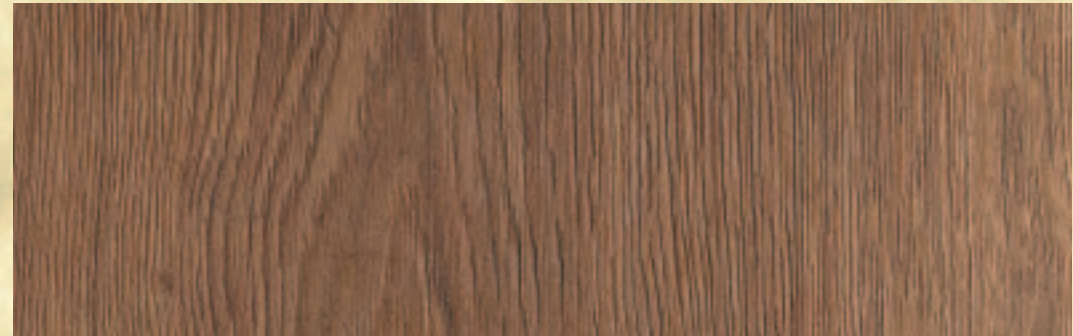

Dub strukturový

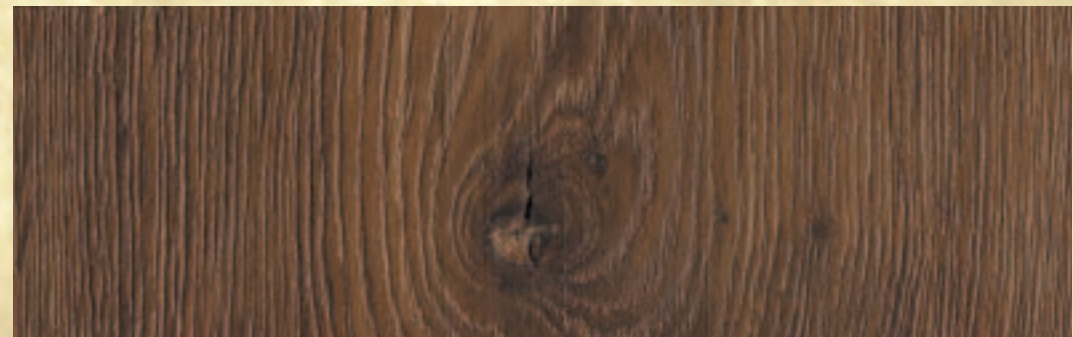

Dub antik strukturový

V čem jsou „České podlahy“ jedinečné?



Chrání klouby a páteř

díky speciální konstrukci a technologii
pokládky prken s tlumícím efektem



Harmonizují naši energii

přirozenou barevností a kresbou dřeva



Pozitivně působí na psychiku člověka

zvyšují pocit stability a jistoty



Ekologický výrobek

šetrný k naší přírodě



Doživotní záruka

na nášlapnou vrstvu



Rozměry a technologie

zpracování prken a jejich originalita.

Zdravý způsob bydlení s puncem osobnosti!

Děkuji za pozornost



RESTAURÁTORSKÉ DÍLNY
ZBRASLAV S.R.O.

A stylized, handwritten signature in blue ink, consisting of several vertical and diagonal strokes.

Svojšovice 15,
251 63 Strančice

tel./fax: +420 323 604 995
mobil: +420 603 515 770

e-mail: info@ceskepodlahy.cz
www.ceskepodlahy.cz